

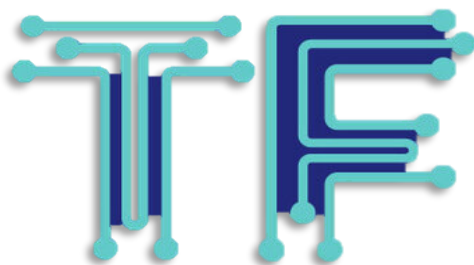

O`zbekiston Respublikasi
Innovatsion rivojlanish
vazirligi

INNO
week



**TIJORATLASHTIRISH
FORUMI
NATIJALARI**

2021



Ушбу Каталогда инновацион маҳсулотлар ишлаб чиқарилишини ўзлаштиришга йўналтирилган ҳамда тижоратлаштиришгача тайёрлаш мақсадида молиялаштирилган **44 та** лойиҳаларнинг натижалари тўғрисида маълумотлар келтирилади. Ишлаб чиқаришга йўналтирилган **44 та** ишланма натижаси қуйидаги соҳаларда жорий қилинади:

- Фармацевтика ва соғлиқни сақлаш соҳасида – **5 та**
- Қишлоқ хўжалиги соҳасида – **19 та**
- Энергетика соҳасида – **6 та**
- Тиббиёт соҳасида – **3 та**
- Транспорт соҳасида – **3 та**
- Тўқимачилик ва енгил саноат соҳасида – **4 та**
- Чорвачилик соҳасида – **3 та**
- Сув хўжалиги соҳасида – **1 та**

44 та тижоратлаштиришга тайёрлаш ишланмаларини амалга ошириш натижасида **53 та** янги маҳсулот/ хизмат турига асос солинди, ҳамда дастлабки сотув йўлга қўйилиб, умумий қиймати **5,5 млрд. сўмлик 10 та** шартномалар имзоланди.

Тошкент, 2021 йил



ИШЛАНМА НОМИ:



“Маҳаллий доривор ўсимликлар асосида диуретик фаолликка эга бўлган “Экустим” дори воситасини ишлаб чиқаришни ташкил этиш”



Ишланма муаллифи:

Ўзбекистон кимё-фармацевтика илмий-тадқиқот институти,
Л.Турсунова



Қўллаш соҳаси:

Тиббиёт, фармацевтика



Янги иш ўрни:

4 та



Ишлаб
чиқарилган
маҳсулот
ҳажми:

**250 та
қути**



Сотилган
маҳсулот
ҳажми:

**2-клиник
синов**



Йиллик ишлаб
чиқариш
қуввати:

**10 000
та қути**



Кутилаётган
йиллик
даромад
ҳажми:

**250
млн сўм**





ИШЛАНМА НОМИ:



“Насос станциялари магистрал каналининг қаттиқ лойқаларини олиб ташлаш учун турли муҳитларда ишлайдиган оқимли насослар”



Ишланма муаллифи:

"Водоподъемник" илмий ишлаб-чиқариш корхонаси,
А.Хохлов



Қўллаш соҳаси:

Мелиорация ва энергетика



Янги иш ўрни:

12 та



Ишлаб
чиқарилган
маҳсулот
ҳажми:

**3 та
насос**



Сотилган
маҳсулот
ҳажми:

**174 млн
сўм**



Йиллик ишлаб
чиқариш
қуввати:

**10 та
насос**



Кутилаётган
йиллик
даромад
ҳажми:

**900 млн
сўм**

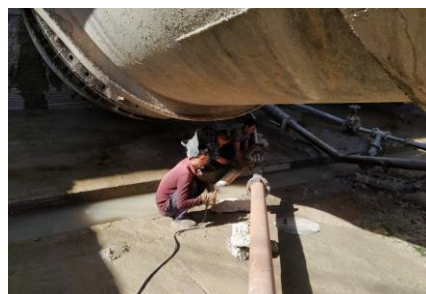



ИШЛАНМА НОМИ:



“Таркибида метилен кўки сақланган, сувда эрувчан целлюлоза ҳосилалари асосида олинган кўп функцияли қоплама ишлаб чиқариш”



Ишланма муаллифи:

Тошкент тиббиёт академияси,
Л.Хегай



Қўллаш соҳаси:

Соғлиқни сақлашнинг офтальмология, йирингли юз-жағ жарроҳлиги ва умумий жарроҳлик йўналишларида антисептик ва яралар битишини тезлаштирувчи восита



Янги иш ўрни:

2 та



Ишлаб
чиқарилган
маҳсулот
ҳажми:

**450 та
қоплама**



Сотилган
маҳсулот
ҳажми:

-



Йиллик ишлаб
чиқариш
қуввати:

**300 000
та
қоплама**



Кутилаётган
йиллик
даромад
ҳажми:

**240
млн.сўм**

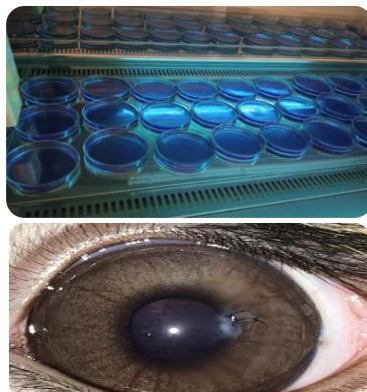



ИШЛАНМА НОМИ:



“Пахта хосилини селектив териш учун умумлаштирилган пахта териш машинасини лойихалаш ва ишлаб-чиқариш”



Ишланма муаллифи:

“Технолог” АЖ,
Р. Матчанов



Қўллаш соҳаси:

Қишлоқ хўжалиги



Янги иш ўрни:

10 та



Ишлаб
чиқарилган
маҳсулот
ҳажми:

**1 та саноат
намунаси**



Сотилган
маҳсулот
ҳажми:

-



Йиллик ишлаб
чиқариш
қуввати:

**10 та
(трактор)**



Кутилаётган
йиллик
даромад
ҳажми:

**650 минг
АҚШ
доллари**



ТИЖОРАТЛАШТИРИШ НАТИЖАЛАРИ



ИШЛАНМА НОМИ:



“Улоқсиз темир йўл участкаларида оралиқ рельс маҳкамлагичларининг ҳолатини диагностика қилиш”



Ишланма муаллифи:

Тошкент давлат транспорт университети,
Г.Хальфин



Қўллаш соҳаси:

“Ўзбекистон темир йўллари” АЖ



Янги иш ўрни:

2 та



Ишлаб
чиқарилган
маҳсулот
ҳажми:

**1 та саноат
намунаси**



Сотилган
маҳсулот
ҳажми:

-



Йиллик ишлаб
чиқариш
қуввати:

100 та



Кутилаётган
йиллик
даромад
ҳажми:

**50 млн
сўм**

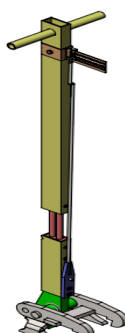
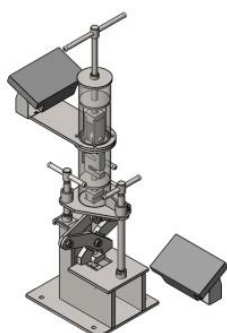

ТИЖОРATЛAШТИРИШ НАТИЖАЛАРИ



ИШЛАНМА НОМИ:



“Политравма билан беморлардаги таянч-ҳаракат тизими шикастларни эрта остеосинтези учун универсал ташқи фиксацион аппарат”



Ишланма муаллифи:

Республика шошилинич тиббий ёрдам илмий маркази, Э.Валиев



Қўллаш соҳаси:

Тиббиёт



Янги иш ўрни:

3 та



Ишлаб чиқарилган маҳсулот ҳажми:

30 та



Сотилган маҳсулот ҳажми:

-



Йиллик ишлаб чиқариш қуввати:

1 000 та



Кутилаётган йиллик даромад ҳажми:

630 млн сўм

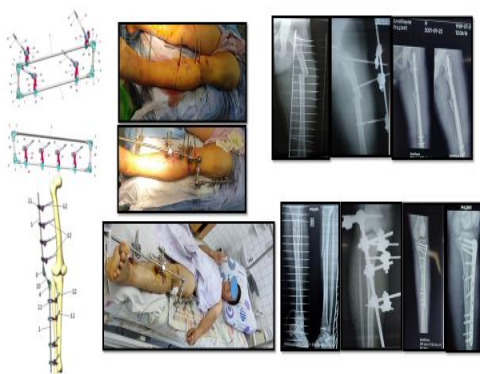

ТИЖОРАТЛАШТИРИШ НАТИЖАЛАРИ



ИШЛАНМА НОМИ:



“Сабзавот, полиз экинлари ва картошкачилик илмий тадқиқот институти Сурхондарё илмий тажриба станцияси селекциясига мансуб сабзавот экинлари янги навларининг юқори сифатли, наводор уруғларини етиштириш”



Ишланма муаллифи:

Сабзавот, полиз экинлари ва картошкачилик илмий-тадқиқот институти Сурхондарё илмий-тажриба станцияси, М.Арамов



Қўллаш соҳаси:

Қишлоқ хўжалиги



Янги иш ўрни:

3 та





ИШЛАНМА НОМИ:



“Ипак қурти ғумбагини сифатли жонсизлантириш ва қуритиш учун инфрақизил нур ва вибрацияли қурилмани саноат-тажриба намунаси яшаш”



Ишланма муаллифи:

Тошкент давлат техника университети, Ж.Сафаров



Қўллаш соҳаси:

Тўқимачилик ва енгил саноат



Янги иш ўрни:

5 та



Ишлаб
чиқарилган
маҳсулот
ҳажми:

**1 та саноат
намунаси**



Сотилган
маҳсулот
ҳажми:

-



Йиллик ишлаб
чиқариш
қуввати:

100 та



Кутилаётган
йиллик
даромад
ҳажми:

**500 млн
сўм**





ИШЛАНМА НОМИ:



“Фотоэлектрик модул ва ясси қуёш сув иситиш коллекторларини синаш учун автоматлаштирилган синов стендларини ишлаб чиқиш ва яратиш”



Ишланма муаллифи:

Энергетика вазирлиги ҳузуридаги Қайта тикланувчи энергия манбалари миллий илмий-тадқиқот институти, Ж.Ахадов



Қўллаш соҳаси:

Энергетика



Янги иш ўрни:

6 та



Ишлаб чиқарилган маҳсулот ҳажми:

2 та саноат намунаси



Сотилган маҳсулот ҳажми:

2 та шарнома /113 млн сўм



Йиллик ишлаб чиқариш қуввати:

20 та



Кутилаётган йиллик даромад ҳажми:

1,1 млрд сўм

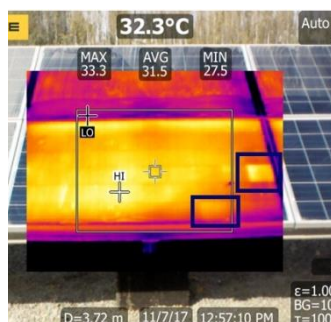



ИШЛАНМА НОМИ:



“Қуёш радиацияси, шамол тезлиги ва йўналиши, ҳаво ҳарорати, ёғингарчилик миқдорини ўлчаб бориш метеостанцияларини кичик серияда ишлаб чиқариш”



Ишланма муаллифи:

Энергетика вазирлиги ҳузуридаги Қайта тикланувчи энергия манбалари миллий илмий тадқиқот институти, Ж.Аҳадов



Қўллаш соҳаси:

Энергетика



Янги иш ўрни:

4 та



Ишлаб чиқарилган маҳсулот ҳажми:

1 та саноат намунаси



Сотилган маҳсулот ҳажми:

1 та шартнома /65,5 млн сўм



Йиллик ишлаб чиқариш қуввати:

10 та



Кутилаётган йиллик даромад ҳажми:

600 млн сўм

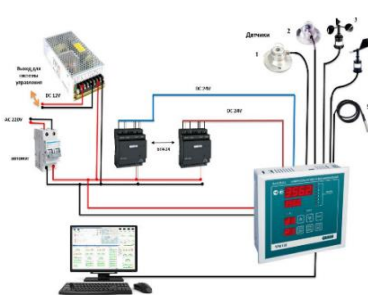
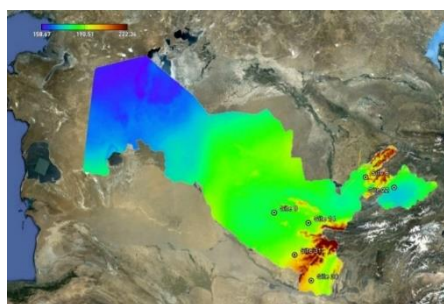



ИШЛАНМА НОМИ:



“Қуёш технологияларини қўллаган ҳолда электромобилларни юқори тезликда зарядловчи қурилмасини яратиш ва ишлаб чиқиш”



Ишланма муаллифи:

Энергетика вазирлиги ҳузуридаги Қайта тикланувчи энергия манбалари миллий илмий тадқиқот институти, Н.Матчанов



Қўллаш соҳаси:

Энергетика



Янги иш ўрни:

5 та



Ишлаб чиқарилган маҳсулот ҳажми:

1 та саноат намунаси



Сотилган маҳсулот ҳажми:

-



Йиллик ишлаб чиқариш қуввати:

10 та



Кутилаётган йиллик даромад ҳажми:

840 млн сўм



ТИЖОРАТЛАШТИРИШ НАТИЖАЛАРИ



ИШЛАНМА НОМИ:



“Маҳаллий пробиотик озуқа ем қўшимчаларини ва ем турларини ишлаб чиқариш”



Ишланма муаллифи:

Микробиология институти,
Г.Қутлиева



Қўллаш соҳаси:

Чорвачилик



Янги иш ўрни:

10 та



Ишлаб
чиқарилган
маҳсулот
ҳажми:

**1,5
тонна**



Сотилган
маҳсулот
ҳажми:

**1,5
тонна/80
млн.сўм**



Йиллик ишлаб
чиқариш
қуввати:

36 тонна



Кутилаётган
йиллик
даромад
ҳажми:

**1 млрд
сўм**

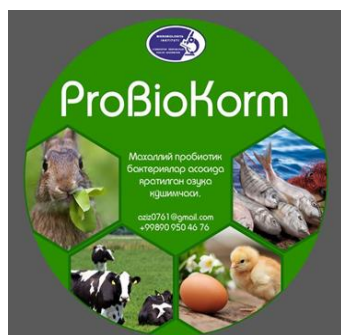

ТИЖОРАТЛАШТИРИШ НАТИЖАЛАРИ



ИШЛАНМА НОМИ:



“Юқори тозаликдаги қуйи қовушқоқли карбоксиметилцеллюлоза ишлаб чиқариш технологиясини ўзлаштириш”



Ишланма муаллифи:

Полимерлар кимёси ва физикаси институти, Ш.Йўлдошов



Қўллаш соҳаси:

Озиқ-овқат



Янги иш ўрни:

2 та



ТИЖОРАТЛАШТИРИШ НАТИЖАЛАРИ



ИШЛАНМА НОМИ:



“Одам ошқозон ярасини олдини олиш ва қондаги шакар миқдорини камайтириш хусусиятига эга пробиотик озуқага биологик фаол қўшимчаларни ишлаб чиқариш”



Ишланма муаллифи:

Микробиология институти,
Ш.Миралимова



Қўллаш соҳаси:

Тиббиёт



Янги иш ўрни:

11 та



Ишлаб
чиқарилган
маҳсулот
ҳажми:

**4000 та
қути/400
млн сўм**



Сотилган
маҳсулот
ҳажми:

**50 та қути
/5 млн
сўм**



Йиллик ишлаб
чиқариш
қуввати:

**30 000
та қути**



Кутилаётган
йиллик
даромад
ҳажми:

**3 млрд
сўм**





ИШЛАНМА НОМИ:



“Фитобиосол биопрепарати”



Ишланма муаллифи:

Микробиология институти, Қ.Давранов



Қўллаш соҳаси:

Қишлоқ хўжалик



Янги иш ўрни:

8 та



Ишлаб
чиқарилган
маҳсулот
ҳажми:

2 тонна



Сотилган
маҳсулот
ҳажми:

**175 млн
сўмлик
шартнома**



Йиллик ишлаб
чиқариш
қуввати:

5 тонна



Кутилаётган
йиллик
даромад
ҳажми:

**1,75
млрд
сўм**





ИШЛАНМА НОМИ:



“Саноат оқава сувларни тозалаш учун учун катионит”



Ишланма муаллифи:

Умумий ва ноорганик кимё институти,
Ф.Юсупов



Қўллаш соҳаси:

Энергетика



Янги иш ўрни:

10 та



Ишлаб
чиқарилган
маҳсулот
ҳажми:

10 кг



Сотилган
маҳсулот
ҳажми:

-



Йиллик ишлаб
чиқариш
қуввати:

**100
тонна**



Кутилаётган
йиллик
даромад
ҳажми:

**1,25
млрд.сўм**





ИШЛАНМА НОМИ:



“Маҳаллий хом-ашё асосида натрий-сульфид ишлаб чиқаришни ташкил этиш”



Ишланма муаллифи:

Умумий ва ноорганик кимё институти,
Ф.Юсупов,



Қўллаш соҳаси:

Энергетика



Янги иш ўрни:

10 та

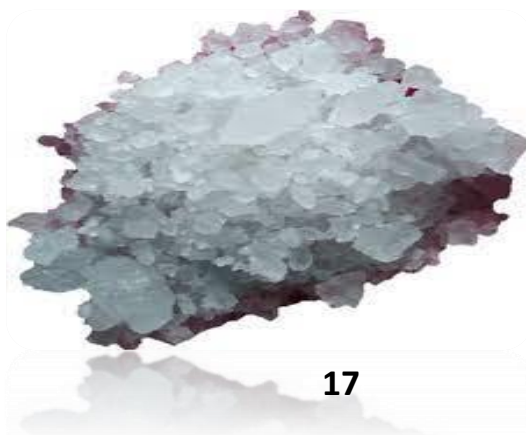

ТИЖОРATЛAШТИРИШ НАТИЖАЛАРИ



ИШЛАНМА НОМИ:



“Чорва ҳайвонларда пастереллёз, колибактериоз ва салмонеллёз касалликларига қарши полевалент вакцинасини ишлаб чиқариш”



Ишланма муаллифи:

Ветеринария илмий-тадқиқот институти,
Э.Каюмов



Қўллаш соҳаси:

Чорвачилик



Янги иш ўрни:

9 та



Ишлаб
чиқарилган
маҳсулот
ҳажми:

**460
литр**



Сотилган
маҳсулот
ҳажми:

**150 млн
сўм**



Йиллик ишлаб
чиқариш
қуввати:

1 тонна



Кутилаётган
йиллик
даромад
ҳажми:

**400 млн
сўм**



ТИЖОРАТЛАШТИРИШ НАТИЖАЛАРИ



ИШЛАНМА НОМИ:



“Ҳайвон касалликлари ва озиқ-овқат хавфсизлиги учун имунофермент ва экспресс-тест тизимларини ишлаб чиқиш”



Ишланма муаллифи:

Ветеринария илмий-тадқиқот институти,
Э.Каюмов



Қўллаш соҳаси:

Қишлоқ хўжалиги, Чорвачилик



Янги иш ўрни:

5 та



Ишлаб чиқарилган маҳсулот ҳажми:

**27 та
тўплам**



Сотилган маҳсулот ҳажми:

**117 млн
сўм**



Йиллик ишлаб чиқариш қуввати:

**3 хил
100 та
тўплам**



Кутилаётган йиллик даромад ҳажми:

**700 млн
сўм**





ИШЛАНМА НОМИ:



“Транспорт машинасозлиги учун локомотивнинг мураккаб конфигурацияли рама конструкцияларини тижоратлаштиришга тайёрлаш мақсадида тажриба-конструкторлик ишларини амалга ошириш”



Ишланма муаллифи:

Тошкент давлат транспорт университети,
Ш.Валиев



Қўллаш соҳаси:

Темир йўллари



Янги иш ўрни:

3 та



Ишлаб чиқарилган маҳсулот ҳажми:

1 та саноат намунаси



Сотилган маҳсулот ҳажми:

-



Йиллик ишлаб чиқариш қуввати:

14 дона



Кутилаётган йиллик даромад ҳажми:

1,153 млрд сўм

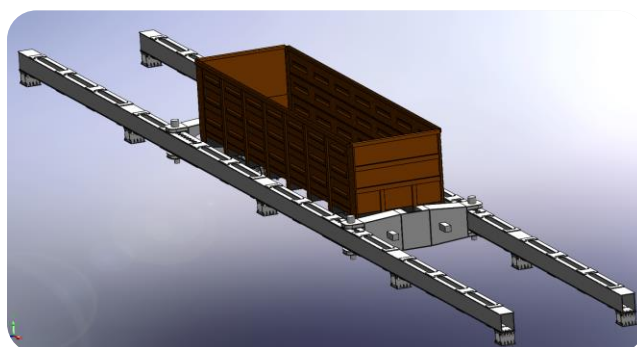
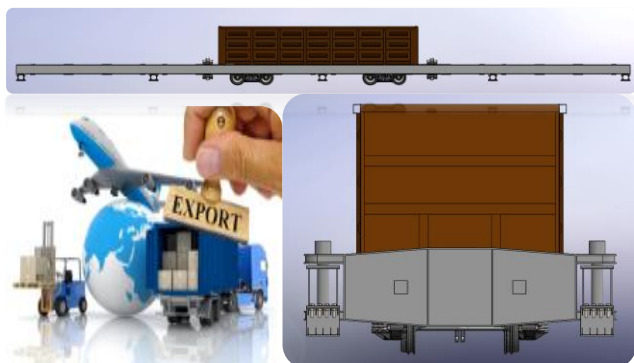



ИШЛАНМА НОМИ:



“Фермер ва дехқон хўжаликлари учун кичик ҳажмдаги картошка ковлагич яратиш”



Ишланма муаллифи:

Наманган муҳандислик-қурилиш институти,
Н.Бойбобоев



Қўллаш соҳаси:

Қишлоқ хўжалиги



Янги иш ўрни:

4 та



Ишлаб
чиқарилган
маҳсулот
ҳажми:

**2 та саноат
намунаси**



Сотилган
маҳсулот
ҳажми:

-



Йиллик ишлаб
чиқариш
қуввати:

100 та



Кутилаётган
йиллик
даромад
ҳажми:

**745 млн
сўм**





ИШЛАНМА НОМИ:



“Дехқон ва фермер хўжаликлари учун кенг қамровли чизел-култиваторни тижоратлаштиришга тайёрлаш”



Ишланма муаллифи:

Наманган муҳандислик-қурилиш институти,
М.Мансуров



Қўллаш соҳаси:

Қишлоқ хўжалиги



Янги иш ўрни:

5 та



Ишлаб чиқарилган маҳсулот ҳажми:

2 та саноат намунаси



Сотилган маҳсулот ҳажми:

-



Йиллик ишлаб чиқариш қуввати:

120 та



Кутилаётган йиллик даромад ҳажми:

9,24 млрд сўм





ИШЛАНМА НОМИ:



“Пиролиз қурилмалари асосида иссиқхоналарнинг энергия самарадор автоном иссиқлик таъминоти тизимини тижоратлаштиришга тайёрлаш”



Ишланма муаллифи:

Қарши муҳандислик иқтисодиёт институти,
Ғ.Узоқов



Қўллаш соҳаси:

Қишлоқ хўжалиги, иссиқхона мажмуалари



Янги иш ўрни:

7 та



Ишлаб чиқарилган маҳсулот ҳажми:

1 та саноат намунаси



Сотилган маҳсулот ҳажми:

-



Йиллик ишлаб чиқариш қуввати:

50 дона



Кутилаётган йиллик даромад ҳажми:

250 млн сўм



ТИЖОРАТЛАШТИРИШ НАТИЖАЛАРИ



ИШЛАНМА НОМИ:



“Боғ ораларига ишлов берадиган 40 от кучига эга тракторга қуроллар комплектини тижоратлаштиришга тайёрлаш (плуг, плуг-юмшатгич ва чизель-культиватор)”



Ишланма муаллифи:

Қарши муҳандислик-иқтисодиёт институти,
Ф.Маматов



Қўллаш соҳаси:

Қишлоқ хўжалиги



Янги иш ўрни:

7 та



Ишлаб
чиқарилган
маҳсулот
ҳажми:

**2 та саноат
намунаси**



Сотилган
маҳсулот
ҳажми:

-



Йиллик ишлаб
чиқариш
қуввати:

400 та



Кутилаётган
йиллик
даромад
ҳажми:

**120 млн
сўм**





ИШЛАНМА НОМИ:



“Майда уруғли сабзавот экинларини экадиган экиш машинаси саноат намунаси”



Ишланма муаллифи:

Наманган муҳандислик-қурилиш институти, В.Турдалиев



Қўллаш соҳаси:

Қишлоқ хўжалиги



Янги иш ўрни:

4 та



Ишлаб чиқарилган маҳсулот ҳажми:

3 та саноат намунаси



Сотилган маҳсулот ҳажми:

-



Йиллик ишлаб чиқариш қуввати:

40 та



Кутилаётган йиллик даромад ҳажми:

3,52 млрд сўм





ИШЛАНМА НОМИ:



“Тезюрар ва юқори тезликдаги поездлар харакати участкаларида улоқсиз йўллارни ётқизиш технологиясини такомиллаштириш”



Ишланма муаллифи:

Тошкент давлат транспорт университети,
А.Мамадалиев



Қўллаш соҳаси:

Темир йўллари



Янги иш ўрни:

2 та



Ишлаб чиқарилган маҳсулот ҳажми:

1 та саноат намунаси



Сотилган маҳсулот ҳажми:

-



Йиллик ишлаб чиқариш қуввати:

100 та



Кутилаётган йиллик даромад ҳажми:

200 млн сўм



ТИЖОРАТЛАШТИРИШ НАТИЖАЛАРИ



ИШЛАНМА НОМИ:



“Силга қарши “Биомайрин 600 мг” оригинал препарати”



Ишланма муаллифи:

Биоорганик кимё институти, Ш.Шомуротов



Қўллаш соҳаси:

Тиббиёт



Янги иш ўрни:

4 та



Ишлаб
чиқарилган
маҳсулот
ҳажми:

**1200
та қути**



Сотилган
маҳсулот
ҳажми:

**1-клиник
синов**



Йиллик ишлаб
чиқариш
қуввати:

**50 000
та қути**



Кутилаётган
йиллик
даромад
ҳажми:

**6 млрд
сўм**



ТИЖОРATЛAШТИРИШ НАТИЖАЛАРИ



ИШЛАНМА НОМИ:



“Пиллакашлик саноати чиқиндиларидан ғумбак ёғи ажратиб олиш технологиясини жорий этишга тайёрлаш”



Ишланма муаллифи:

Ўзбекистон табиий толалар илмий-тадқиқот институти
Тошкент бўлими, С.Комилова



Қўллаш соҳаси:

Фармацевтика



Янги иш ўрни:

3 та



Ишлаб
чиқарилган
маҳсулот
ҳажми:

2 литр



Сотилган
маҳсулот
ҳажми:

-



Йиллик ишлаб
чиқариш
қуввати:

60 литр



Кутилаётган
йиллик
даромад
ҳажми:

**6000
АҚШ
доллари**





ИШЛАНМА НОМИ:



“Кавар (Capparis Spinosa) ўсимлигини маданий ҳолда дашт ерларда ўстириш ва маҳсулотларини қайта ишлаш технологияси”



Ишланма муаллифи:

Наманган вилоят ҳудудий инновация фаолияти ва технологиялар трансфер маркази, А.Мерганов



Қўллаш соҳаси:
Қишлоқ хўжалиги



Янги иш ўрни:

6 та



Ишлаб чиқарилган маҳсулот ҳажми:

0,4 тонна



Сотилган маҳсулот ҳажми:

-



Йиллик ишлаб чиқариш қуввати:

60 тонна



Кутилаётган йиллик даромад ҳажми:

320 млн сўм





ИШЛАНМА НОМИ:



“Толанинг сифатини яхшилаш мақсадида пахта сепаратори конструкциясини такомиллаштириш”



Ишланма муаллифи:

Наманган вилоят худудий инновация фаолияти ва технологиялар трансфери маркази, А.Махкамов



Қўллаш соҳаси:

Тўқимачилик



Янги иш ўрни:

4 та



Ишлаб чиқарилган маҳсулот ҳажми:

1 та саноат намунаси



Сотилган маҳсулот ҳажми:

70 млн сўм



Йиллик ишлаб чиқариш қуввати:

10 та



Кутилаётган йиллик даромад ҳажми:

700 млн сўм





ИШЛАНМА НОМИ:



“Табиий ипакдан янги турдаги тўқималар ва уларни ишлаб чиқариш такомиллаштирилган ресурстежамкор технологиясини жорий этиш”



Ишланма муаллифи:

Ўзбекистон табиий толалар илмий тадқиқот институти
О.Охунбабаев



Қўллаш соҳаси:

Тўқимачилик



Янги иш ўрни:

5 та



Ишлаб чиқарилган маҳсулот ҳажми:

**500
погона
метр**



Сотилган маҳсулот ҳажми:

-



Йиллик ишлаб чиқариш қуввати:

**6 000
п.м.**



Кутилаётган йиллик даромад ҳажми:

**720 млн
сўм**





ИШЛАНМА НОМИ:



“Гидронапорсиз ишлайдиган микро ГЭСларнинг ишчи органлари ва юритмаларини ишлаб чиқиш”



Ишланма муаллифи:

Наманган вилоят худудий инновация фаолияти ва технологиялар трансфери маркази, А.Умурзақов



Қўллаш соҳаси:

Энергетика, гидроэнергетика



Янги иш ўрни:

3 та



Ишлаб чиқарилган маҳсулот ҳажми:

2 та саноат намунаси



Сотилган маҳсулот ҳажми:

-



Йиллик ишлаб чиқариш қуввати:

100 та



Кутилаётган йиллик даромад ҳажми:

6 млрд сўм





ИШЛАНМА НОМИ:



“Бир ўтишда ғўза тупларидаги ҳосилнинг 96%-98% териб оладиган пахта кўсақларига интенсив ишлов берувчи экспортбоп терим аппаратини тижоратлаштиришга тайёрлаш”



Ишланма муаллифи:

Қишлоқ хўжалигини механизациялаш илмий-тадқиқот институти, М.Тошболтаев



Қўллаш соҳаси:

Қишлоқ хўжалиги



Янги иш ўрни:

2 та



Ишлаб чиқарилган маҳсулот ҳажми:

1 та саноат намунаси



Сотилган маҳсулот ҳажми:

-



Йиллик ишлаб чиқариш қуввати:

300 та



Кутилаётган йиллик даромад ҳажми:

2,4 млрд сўм

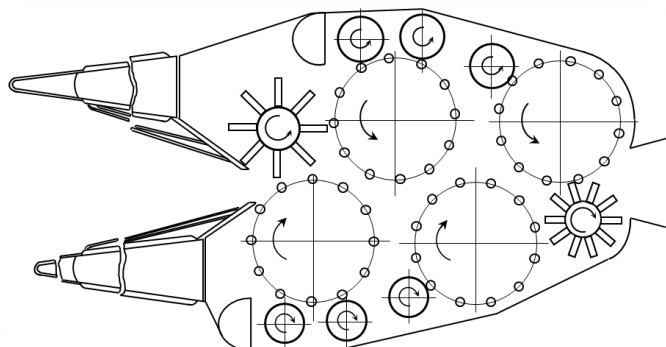



ИШЛАНМА НОМИ:



“Чуст туманида Goji (дереза) доривор ўсимлигини етиштириш, қайта ишлаш технологиясини ишлаб чиқиш”



Ишланма муаллифи:

Наманган муҳандислик-технология институти,
А.Мерганов



Қўллаш соҳаси:

Тиббиёт, озиқ-овқат



Янги иш ўрни:

6 та



Ишлаб
чиқарилган
маҳсулот
ҳажми:

**0,05
тонна**



Сотилган
маҳсулот
ҳажми:

-



Йиллик ишлаб
чиқариш
қуввати:

8 тонна



Кутилаётган
йиллик
даромад
ҳажми:

**450 млн
сўм**





ИШЛАНМА НОМИ:



“Такрорий экинлар уруғини экадиган комбинациялашган қурилмани лойиҳалаш ва тижоратлаштиришга тайёрлаш”



Ишланма муаллифи:

Тошкент давлат аграр университети Самарқанд филиали,
И.Т.Эргашев



Қўллаш соҳаси:

Қишлоқ хўжалиги



Янги иш ўрни:

10 та



Ишлаб
чиқарилган
маҳсулот
ҳажми:

**1 та саноат
намунаси**



Сотилган
маҳсулот
ҳажми:

-



Йиллик ишлаб
чиқариш
қуввати:

20 та



Кутилаётган
йиллик
даромад
ҳажми:

**680 млн
сўм**





ИШЛАНМА НОМИ:



“Тупроққа кўрсатадиган босими тез ва енгил ростланадиган кенг қамровли осма мола-текислагични тижоратлаштиришга тайёрлаш”



Ишланма муаллифи:

Қишлоқ хўжалигини механизациялаш илмий- тадқиқот институти, А.Тўхтақўзиев



Қўллаш соҳаси:

Қишлоқ хўжалиги



Янги иш ўрни:

5 та



Ишлаб чиқарилган маҳсулот ҳажми:

2 та саноат намунаси



Сотилган маҳсулот ҳажми:

-



Йиллик ишлаб чиқариш қуввати:

25 та



Кутилаётган йиллик даромад ҳажми:

1 млрд сўм





ИШЛАНМА НОМИ:



“Сув ресурсларидан самарали фойдаланиш мақсадида эгат кўндаланг кесимининг турғун профилини ва лойиҳавий нишаблигини таъминловчи янги технология ва техник воситани яратиш”



Ишланма муаллифи:

Тошкент ирригация ва қишлоқ хўжалигини механизациялаш муҳандислари институти, А.Тўхтақўзиев



Қўллаш соҳаси:

Қишлоқ хўжалиги



Янги иш ўрни:

10 та



Ишлаб чиқарилган маҳсулот ҳажми:

1 та саноат намунаси



Сотилган маҳсулот ҳажми:

-



Йиллик ишлаб чиқариш қуввати:

20 та



Кутилаётган йиллик даромад ҳажми:

400 млн сўм





ИШЛАНМА НОМИ:



“Табиий ипакдан рақобатбардош маҳсулотлар ишлаб чиқариш технологияларини такомиллаштириш”



Ишланма муаллифи:

Тошкент тўқимачилик ва енгил саноат институти,
Х.Алимова



Қўллаш соҳаси:

Тўқимачилик ва енгил саноат



Янги иш ўрни:

2 та



Ишлаб чиқарилган маҳсулот ҳажми:

**500
погона
метр**



Сотилган маҳсулот ҳажми:

-



Йиллик ишлаб чиқариш қуввати:

**6 000
погона
метр**



Кутилаётган йиллик даромад ҳажми:

**1,5
млрд сўм**





ИШЛАНМА НОМИ:



“Қишлоқ хўжалик экинлари уруғини тозалаш учун универсал қурилмаси”



Ишланма муаллифи:

Қишлоқ хўжалигини механизациялаш илмий-тадқиқот институти, А.Росабоев



Қўллаш соҳаси:

Қишлоқ хўжалиги



Янги иш ўрни:

5 та



Ишлаб чиқарилган маҳсулот ҳажми:

2 та саноат намунаси



Сотилган маҳсулот ҳажми:

-



Йиллик ишлаб чиқариш қуввати:

40 та



Кутилаётган йиллик даромад ҳажми:

680 млн.сўм





ИШЛАНМА НОМИ:



“Ўпка ва кўкс оралиғи каминвазив жаррохлиги учун тиббий етказиб берувчи ускунани ва керакли хусусиятларга эга бўлган биомослашувчан имплантатни ишлаб чиқиш”



Ишланма муаллифи:

В.Вахидов номидаги республика ихтисослаштирилган хирургия илмий-амалий тиббиёт маркази, Р.Садиков



Қўллаш соҳаси:

Тиббиёт ва биотехнология



Янги иш ўрни:

6 та

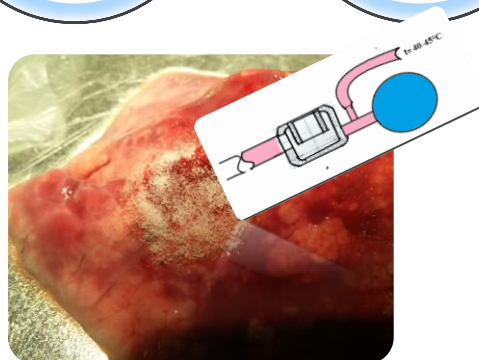



ИШЛАНМА НОМИ:



“Вўза майдонларига трихограмма тарқатишнинг механизациялашган технологияси”



Ишланма муаллифи:

Вишлоқ хўжалигини механизациялаш илмий-тадќиќот институти, А.Ражабов



Вўллаш соҳаси:

Вишлоқ хўжалиги



Янги иш ўрни:

6 та



Ишлаб чиқарилган маҳсулот ҳажми:

9 та саноат намунаси



Сотилган маҳсулот ҳажми:

-



Йиллик ишлаб чиқариш қуввати:

100 та



Вутилаётган йиллик даромад ҳажми:

700 млн.сўм





ИШЛАНМА НОМИ:



“Кузги бугдойнинг Қорақалпоғистон Республикаси ташқи муҳитининг стресс омилларига бардошли дон сифати кучли ва баҳоли бугдойларга мос юқори ҳосилдорли навларини тижоратлаштиришга тайёрлаш”



Ишланма муаллифи:

Дон ва шולי илмий ишлаб чиқариш бирлашмаси,
Б.Абдуллаев



Қўллаш соҳаси:
Қишлоқ хўжалиги



Янги иш ўрни:

2 та



Ишлаб чиқарилган маҳсулот ҳажми:

**90
тонна**



Сотилган маҳсулот ҳажми:

**450 млн
сўм**



Йиллик ишлаб чиқариш қуввати:

**100
тонна**



Кутилаётган йиллик даромад ҳажми:

**550 млн
сўм**





ИШЛАНМА НОМИ:



“Қишлоқ хўжалиги экинлари уруғини тозалаш учун универсал қурилмани тижоратлаштиришга тайёрлаш мақсадида тажриба-конструкторлик ишларини амалга ошириш”



Ишланма муаллифи:

Тошкент кимё-технология институти;
Бухоро муҳандислик-технология институти, А.Ражабов



Қўллаш соҳаси:
Қишлоқ хўжалиги



Янги иш ўрни:

10 та



Ишлаб чиқарилган маҳсулот ҳажми:

1 та саноат намунаси



Сотилган маҳсулот ҳажми:

-



Йиллик ишлаб чиқариш қуввати:

50 та



Кутилаётган йиллик даромад ҳажми:

600 млн сўм



ТИЖОРАТЛАШТИРИШ НАТИЖАЛАРИ



ИШЛАНМА НОМИ:



““Гулистон” ва “Сардор” навларининг тупроқ-иқлим шароитига мос оригинал уруғларини тайёрлаш”



Ишланма муаллифи:

Дон ва дуккакли экинлар илмий-тадқиқот институти Ғаллаорол илмий-тажриба станцияси, К.Исаков



Қўллаш соҳаси:

Қишлоқ хўжалиги



Янги иш ўрни:

12 та



Ишлаб чиқарилган маҳсулот ҳажми:

Гулистоғн
– 3 090 кг,
Сардор
– 10 340 кг



Сотилган маҳсулот ҳажми:

Гулистоғн
– 61,2 млн сўм,
Сардор
– 60,7 млн сўм



Йиллик ишлаб чиқариш қуввати:

Гулистоғн
– 16 тонна,
Сардор
– 50 тонна



Кутилаётган йиллик даромад ҳажми:

Гулистоғн
– 320 млн сўм,
Сардор
– 250 млн сўм

